

GECKO



60HP | 60XL | 75XL

 **FRONTONT**[®]

COSTRUZIONE MACCHINE PER L'AGRICOLTURA



GECKO

LED-SCHEINWERFER



GECKO

DER NEUE FUNKGESTEUERTE GERÄTETRÄGER

GECKO: Vielseitigkeit im Einsatz

GECKO ist eine vielseitige Geräteträger-Maschine mit der Besonderheit, dass sie per Funksteuerung fernbedient werden kann, sodass professionelle Bediener selbst unter äußerst anspruchsvollen Bedingungen bei einem Gefälle bis 55° arbeiten können.

Die Maschine ist mit einem deutschen Dieselmotor der Firma **Hatz** ausgestattet. Forstmulcher, Grasmulcher, Baumstumpfräse, Schneepflug und viele andere Anwendungen für jeden Kundenbedarf sind die Stärken von **GECKO**.

Dank seines niedrigeren Schwerpunkts im Vergleich zu vielen anderen professionellen funkgesteuerten Maschinen auf dem Markt garantiert **GECKO** Kraft, Robustheit und hervorragende Leistungen auf lange Sicht.



REICHWEITE:
BIS ZU 150 METER



FERNBEDIENUNG
MIT **FUNKSTEUERUNG**



GECKO: sichtbare LEISTUNG spürbare Schönheit



• SICHER UND BEQUEM

- Fernbedienung
- Arbeitssicherheit für den Betreiber
- Verringerung der Lärm- und Vibrationsbelastung
- Leichte Handhabung auf engem Raum

• UNAUFHALTSAM IM GEFÄLLE

- Bodenhaftung bis 55°
- Professionelle Raupenkettten für mehr Grip auf jedem Untergrund
- Tieferer Schwerpunkt
- Spezieller Öltank

• VIELSEITIG UND MULTIFUNKTIONAL

- Mit verschiedenen Anbaugeräten verwendbar
- Grünpflege
- Waldpflege
- Winterdienst
- Industrielle Instandhaltung und maßgeschneiderte Anwendungen

• EFFIZIENT UND ZUVERLÄSSIG

- Stufe V-Motor (60/75 PS) von Hatz
- Wartungsarm
- Geringerer Verbrauch
- Hohe Wendigkeit

Ausgezeichnete Qualität aller Komponenten

Nach eingehender Recherche und intensiven Tests hat **FRONTONI** seine Partner mit dem Ziel ausgewählt, den **GECKO** mit hochwertigen Komponenten auszustatten.

Diese Wahl bietet nicht nur Zuverlässigkeit während der Nutzung, sondern auch die Sicherheit, dass **Ersatzteile langfristig verfügbar sind**.



- 1 Patentierter einstückiger Stahlrahmen, der vollständig von Frontoni mit der neuesten Lasertechnologie und Robotik entwickelt und gebaut wurde (Frontoni Cortemaggiore | Piacenza, Italien)
- 2 Motor: 3 Zylinder - 60 PS/4 Zylinder - 75 PS (Hatz Diesel | Deutschland)
- 3 Rad-Getriebemotor (Dinamic Oil S.p.A. Bomporto | Modena, Italien)
- 4 Funksteuerung (IMET S.r.l. Sacile | Pordenone, Italien)
- 5 Hochdruckpumpe (Hansa TMP S.r.l. Modena, Italien)
- 6 Leistungspumpe (Casappa S.p.A. Lemignano | Parma, Italien)
- 7 Leistungsverteiler (VBR s.r.l. Reggio Emilia, Italien)
- 8 Schnellkupplungen (Stucchi S.p.A. Pagazzano | Bergamo, Italien)

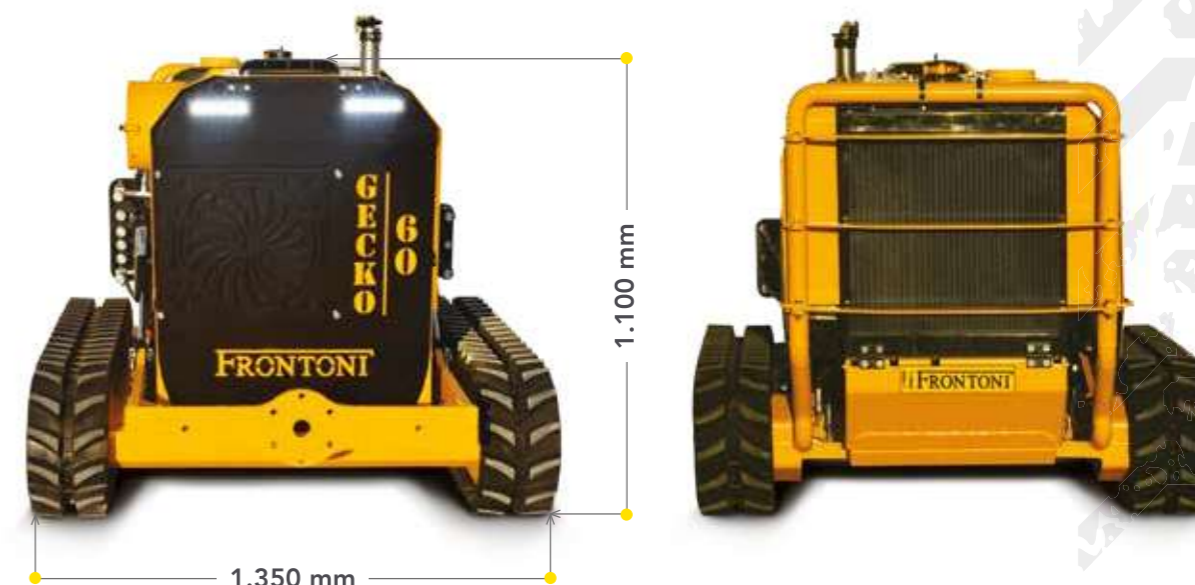
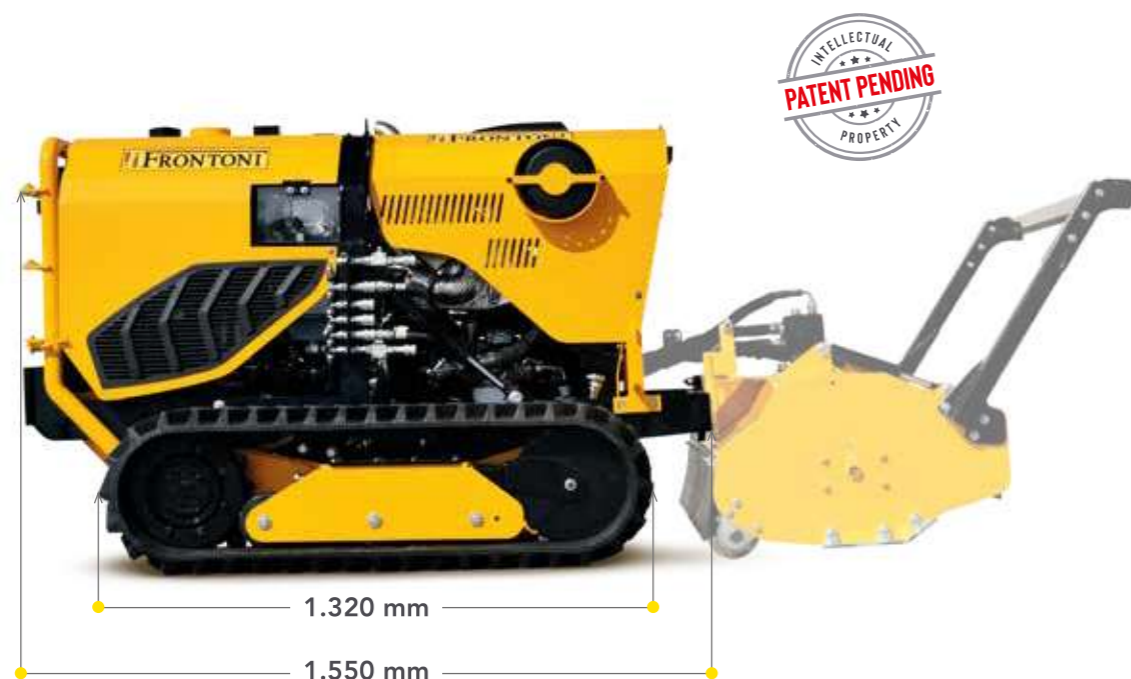

DATENBLATT GECKO 60HP

Maximales Gefälle	55°
Getriebe	Hydrostatikgetriebe
Ölkühler	Überdimensionierter Ölkühler mit Umschaltlüfter und Drehzahlregelung
Geschwindigkeit	0-5 km/h, proportional einstellbar
Maschinengewicht	1.100 Kg
Hydrauliköl im Tank	85 Lt
Fassungsvermögen des Kraftstofftanks	24 Lt
Hebekapazität	400 Kg

DATENBLATT MOTOR

Marke	Hatz Diesel
Modell	3-Zylinder Diesel 3H50TICD
Leistung	60 HP (43,7 Kw) Stage V
U/min	2.600 RPM

ZUSATZ-HYDRAULIKSYSTEM für den Anschluss von Anbaugeräten

1 doppelwirkende Leistungshydraulikleitung* im geschlossenen Kreislauf mit Ablauf:
Durchflussmenge per Funksteuerung einstellbar von 0 bis 60 l/min, Druck: 350 bar

2 doppelwirkende Proportionalleitungen, geschlossene Mitte:
Durchflussmenge 5 l/min, Druck: 180/190 bar

1 doppelwirkende Proportionalleitung, geschlossene Mitte, Floating und schwebend:
Durchflussmenge 5 l/min, Druck: 180/190 bar

Anschluss für Anbaugerät:
serienmäßig schwingend oder Cat II (optional)

* die Leistungshydraulikleitung weist einen geschlossenen Kreislauf auf

GUMMI-SUPER-RAUPENKETTEN für alle Arten von Gelände geeignet



55° MAXIMALES GEFÄLLE

- Kettenspanner mit Sicherheitsfeder
- 250 mm breit: große Auflagefläche für weniger Gewicht pro cm²
- Arbeiten bei einem Gefälle bis 55°
- Spezielle Gummistollen für den besten Grip in jedem Gelände
- Kettenrad der Raupenkette aus gehärtetem Stahl

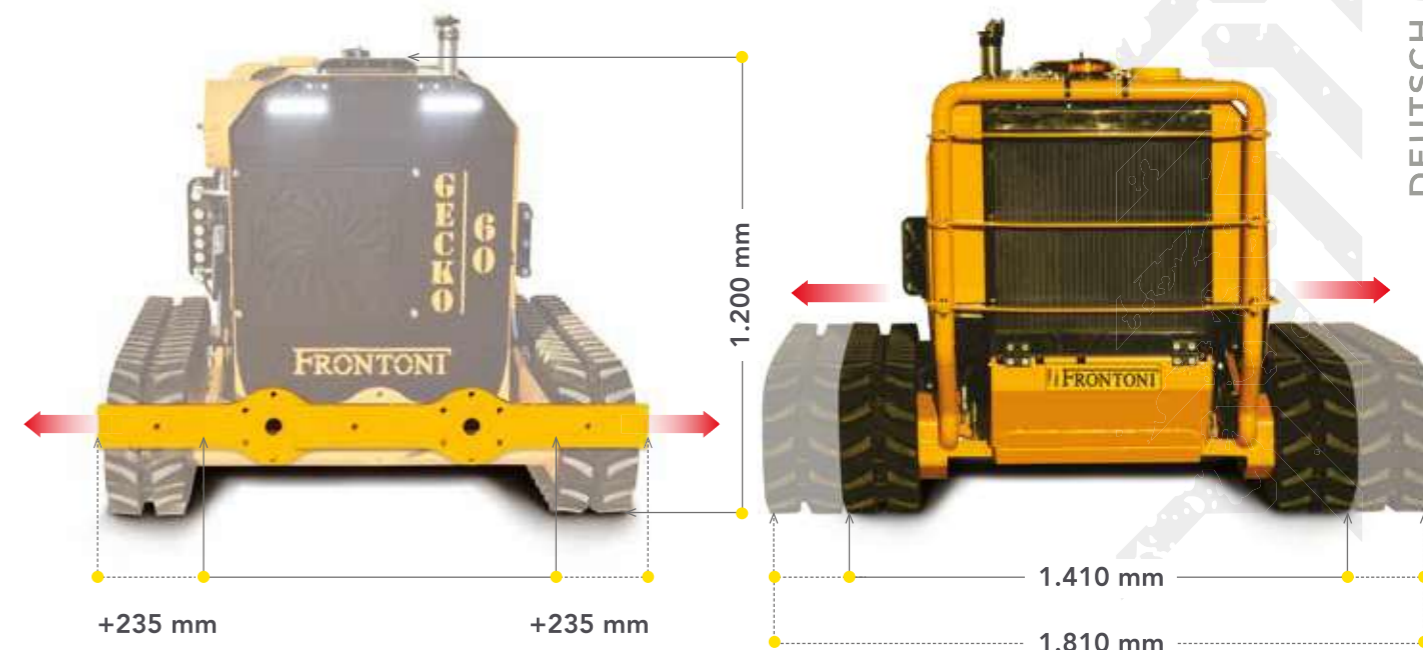
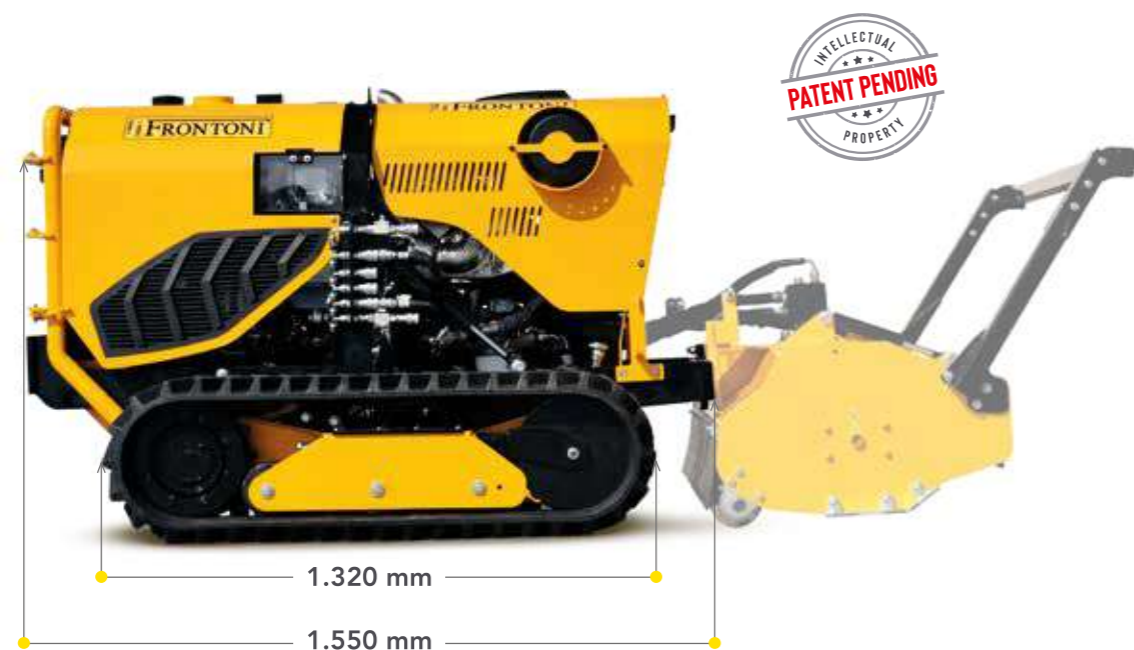

DATENBLATT GECKO 60XL

Maximales Gefälle	55°
Getriebe	Hydrostatikgetriebe
Ölkühler	Überdimensionierter Ölkühler mit Umschaltlüfter und Drehzahlregelung
Geschwindigkeit	0-4 km/h, proportional einstellbar
Maschinengewicht	1.400 Kg
Hydrauliköl im Tank	85 Lt
Fassungsvermögen des Kraftstofftanks	24 Lt
Hebekapazität	400 Kg

DATENBLATT MOTOR

Marke	Hatz Diesel
Modell	3-Zylinder Diesel 3H50TICD
Leistung	60 HP (43,7 Kw) Stage V
U/min	2.600 RPM

ZUSATZ-HYDRAULIKSYSTEM für den Anschluss von Anbaugeräten

1 doppelwirkende Leistungshydraulikleitung* im geschlossenen Kreislauf mit Ablauf:
Durchflussmenge per Funksteuerung einstellbar von 0 bis 60 l/min, Druck: 350 bar

2 doppelwirkende Proportionalleitungen, geschlossene Mitte:
Durchflussmenge 5 l/min, Druck: 180/190 bar

1 doppelwirkende Proportionalleitung, geschlossene Mitte, Floating und schwebend:
Durchflussmenge 5 l/min, Druck: 180/190 bar

1 doppelwirkende Hydraulikleitung (ON/OFF), offene Mitte:
Durchflussmenge 40 Liter/Minute, Druck 160 bar (hydraulische Heckwinde)

Anschluss für Anbaugerät mit einem Verstellweg von 470 mm:
serienmäßig schwingend oder Cat II (optional)

* die Leistungshydraulikleitung weist einen geschlossenen Kreislauf auf

GUMMI-SUPER-RAUPENKETTEN für alle Arten von Gelände geeignet



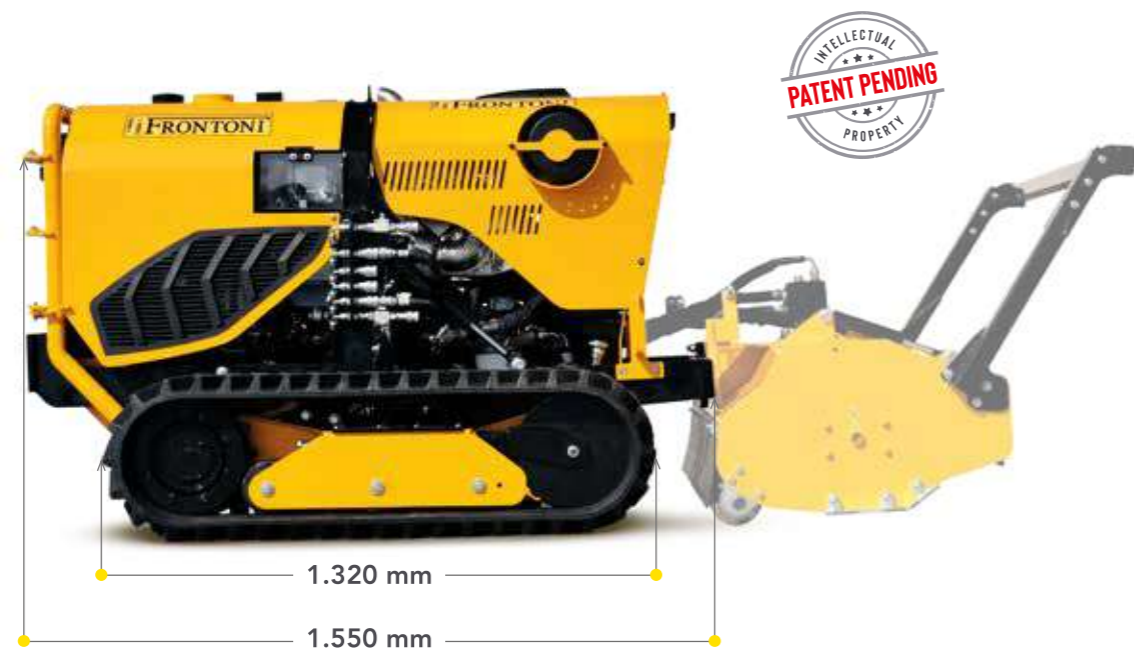

DATENBLATT GECKO 75XL

Maximales Gefälle	50°
Getriebe	Hydrostatikgetriebe
Ölkühler	Überdimensionierter Ölkühler mit Umschaltlüfter und Drehzahlregelung
Geschwindigkeit	0-4 km/h, proportional einstellbar
Maschinengewicht	1.450 Kg
Hydrauliköl im Tank	85 Lt
Fassungsvermögen des Kraftstofftanks	24 Lt
Hebekapazität	400 Kg

DATENBLATT MOTOR

Marke	Hatz Diesel
Modell	4-Zylinder Diesel 4H50TICD
Leistung	75 HP (55,4 Kw) Stage V
U/min	2.600 RPM

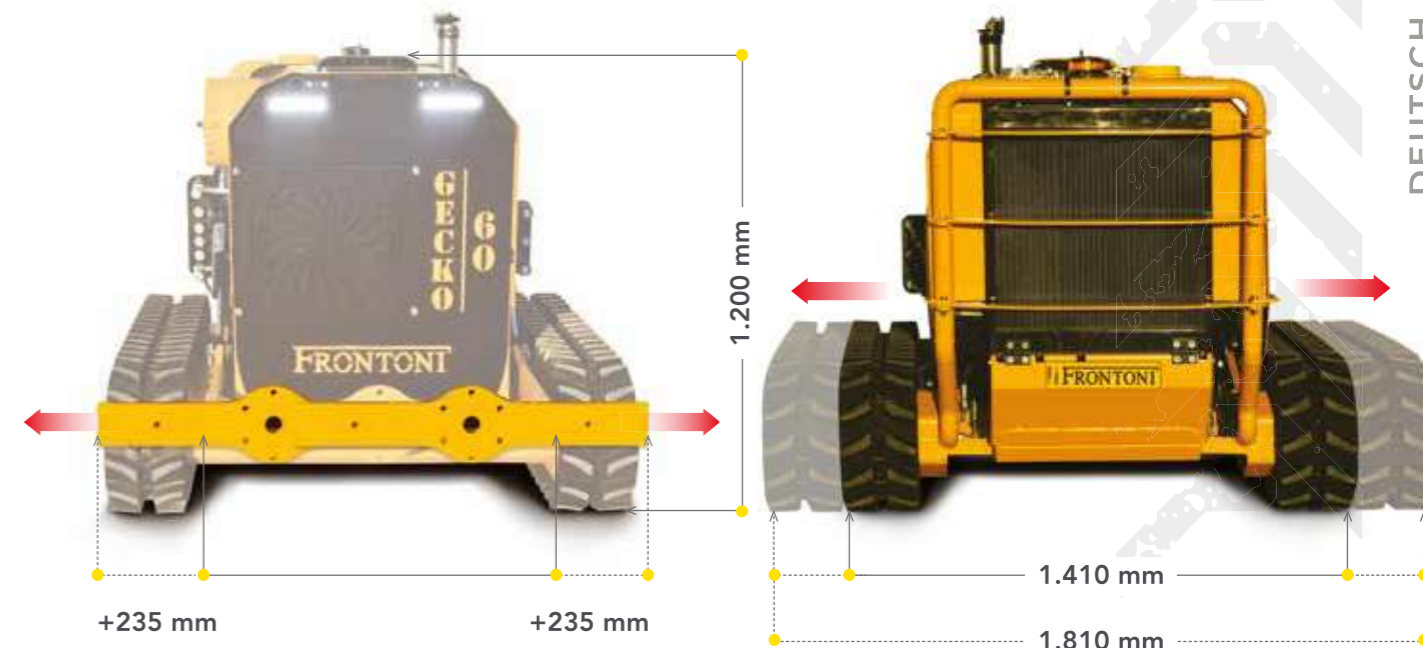

ZUSATZ-HYDRAULIKSYSTEM für den Anschluss von Anbaugeräten

1 doppelwirkende Leistungshydraulikleitung* im geschlossenen Kreislauf mit Ablauf:
Durchflussmenge per Funksteuerung einstellbar von 0 bis 100 l/min, Druck: 300 bar

2 doppelwirkende Proportionalleitungen, geschlossene Mitte:
Durchflussmenge 5 l/min, Druck: 180/190 bar

1 doppelwirkende Proportionalleitung, geschlossene Mitte, Floating und schwebend:
Durchflussmenge 5 l/min, Druck: 180/190 bar

1 doppelwirkende Hydraulikleitung (ON/OFF), offene Mitte:
Durchflussmenge 40 Liter/Minute, Druck 160 bar (hydraulische Heckwinde)

Anschluss für Anbaugerät mit einem Verstellweg von 470 mm:
serienmäßig schwingend oder Cat II (optional)

* die Leistungshydraulikleitung weist einen geschlossenen Kreislauf auf

GUMMI-SUPER-RAUPENKETTEN für alle Arten von Gelände geeignet





BEDIENER IN DER SICHERHEITSSZONE

REICHWEITE:
BIS ZU 150 METER

DATENBLATT FUNKSTEUERUNG

Marke	IMET
Funkfrequenz	2,4 Ghz
Reichweite	150 Meter
Steuerungen	Proportionalsteuerungen
Batterie	2 wiederaufladbare Batterien mit Ladegerät 12 V + 220 V
Transport	Transportkoffer für Funksteuerung



KOFFER FÜR
FUNKSTEUERUNG

Das Bedienfeld der Funksteuerung



FARBANZEIGE

LINKE SEITE

RECHTE SEITE

RÜCKSEITE

- 1 Display
- 2 Service-Joystick
- 3 Motordrehzahlregler
- 4 Joystick zur Steuerung des Raupenfahrwerks
- 5 Geschwindigkeitsregler für Vorschub
- 6 Regler für Lenkungskorrektur
- 7 Not-Aus-Pilztaster
- 8 Bedienelement zur Aktivierung der Rotation Mulchermotor:
 - Hebel nach oben: Rotation im Uhrzeigersinn
 - Hebel nach unten: Rotation gegen den Uhrzeigersinn
- 9 Drehzahlregler Mulcherrotor
- 10 Bedienelement Ein-/Ausschaltung von Motor
- 11 Verbreiterung der Raupenketten
- 12 Bedienelement zur Ein-/Ausschaltung der Funksteuerung
- 13 Bedienelement Floating
- 14 Bedienelement zur Reinigung des Ölkühlerlüfters
- 15 Nicht aktiv
- 16 Bedienelement für Schwebefunktion
- 17 Hydraulische Winde
- 18 Batterie der Funksteuerung

GECKO: der Mulcherkopf



Mit mehr als 40 Jahren Erfahrung im Bereich des Freischneidens hat **FRONTONI** den vielseitig einsetzbaren und multifunktionalen **Kopf TLPX Belt** entwickelt. Sein **spezieller schraubenförmiger Rotor** und seine **äußerst hohe Drehzahl** garantieren eine außergewöhnliche Verarbeitung des Produkts.

DATENBLATT KOPF

MODELL	Arbeitsbreite A	Gesamtbreite B	Gewicht	Raupenkettens
TLPX 120 Belt*	1200 cm	1340 cm	260 kg	2 XPB 1260
TLPX 135 Belt**	1350 cm	1490 cm	275 kg	2 XPB 1260

*standard **optional



TLPX 120 Belt* Messer: 36+18
 Ø: 360 mm
 Cod. 7003



TLPX 135 Belt** Messer: 40+20
 Ø: 360 mm
 Cod. 7003

SICHER UND BEQUEM AUF JEDEM GELÄNDE

Unaufhaltsam auch im Gefälle: bis 55°

Sicher, zuverlässig, unaufhaltsam. Dank der besonderen Konstruktion der Raupenkettens, des Spannsystems mit Sicherheitsfeder und der griffigen Gummistollen kann **GECKO** in jedem Gelände mit einem maximalen Gefälle von 55° mühelos eingesetzt werden.



55° MAXIMALES GEFÄLLE

TIEFERER SCHWERPUNKT



TIEFERER SCHWERPUNKT

55°

Vielseitigkeit und Zuverlässigkeit - 365 Tage im Jahr



FRÜHLING
Industrie, maßgeschneidert



SOMMER
Grünpflege

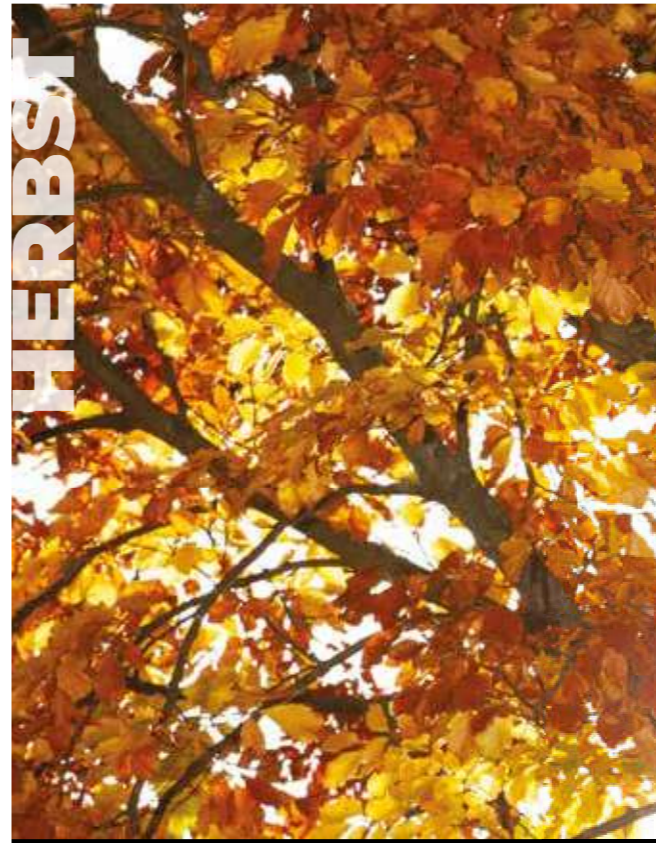

HERBST
Waldpflege



WINTER
Schneeräumung

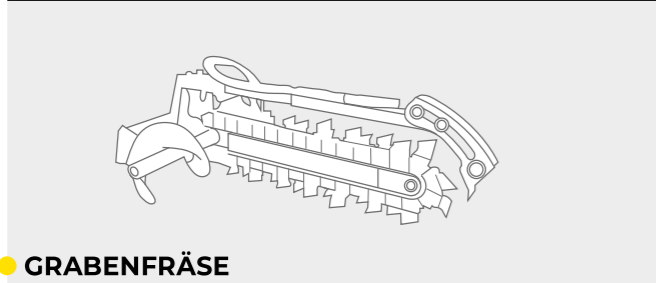

● GRABENFRÄSE



● BUTTERFLY

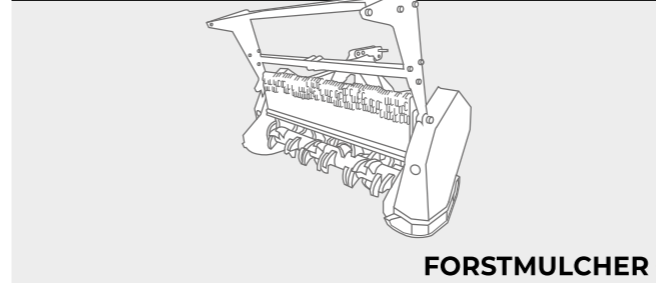

● FORSTMULCHER

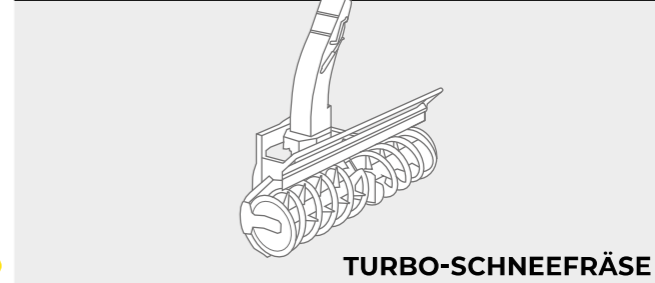

● TURBO-SCHNEEFRÄSE

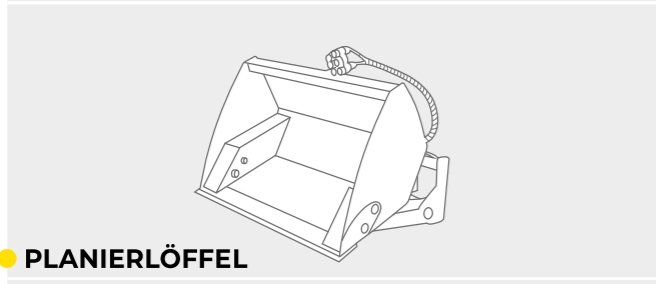

● PLANIERLÖFFEL



● FLY 120

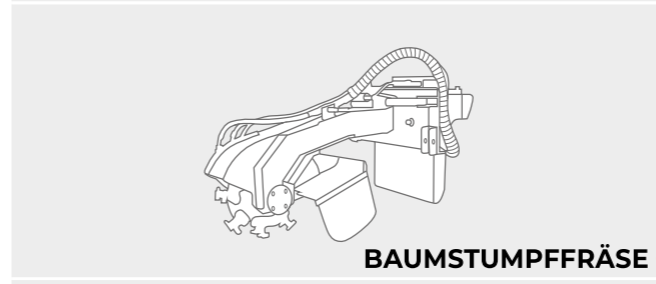

● BAUMSTUMPFGRÄSE

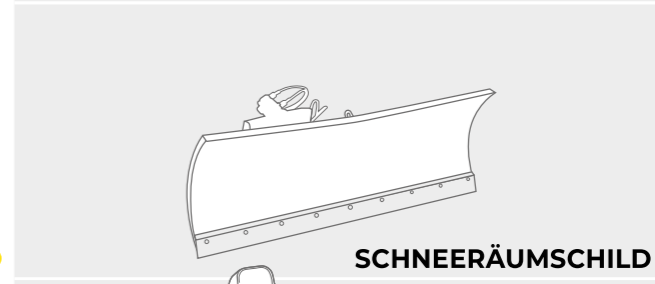

● SCHNEERÄUMSCHILD

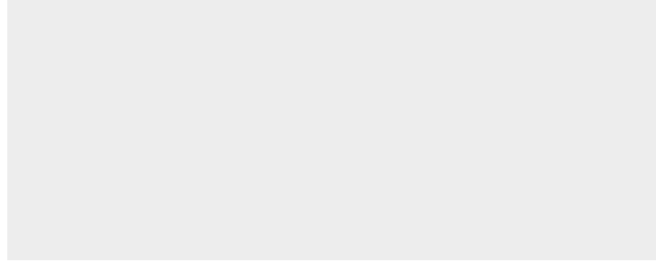

● SICHELMÄHER

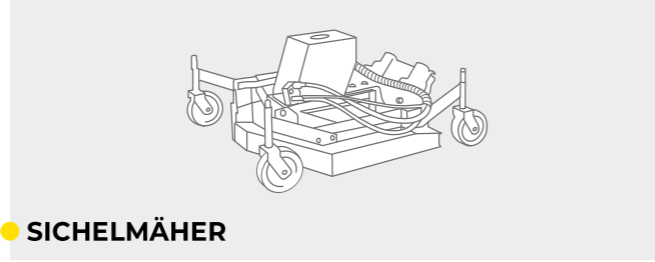

● SICHELMÄHER

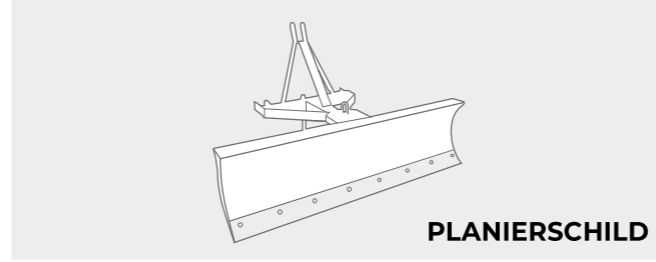

● PLANIERSCHILD

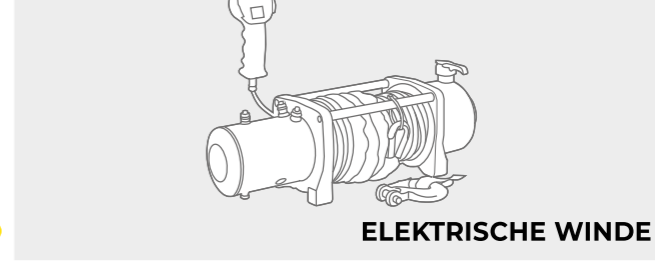

● ELEKTRISCHE WINDE

! Es muss überprüft werden, ob das Anbaugerät mit den Eigenschaften von Gecko (S. 72-73, 74-75, 76-77) kompatibel ist

! Es muss überprüft werden, ob das Anbaugerät mit den Eigenschaften von Gecko (S. 72-73, 74-75, 76-77) kompatibel ist

GECKO

PATENT PENDING

FRONTONI MAURIZIO s.a.s.
di Frontoni Maurizio & C.

via Besenzone, 7/B | 29016 Cortemaggiore (PC) ITALY

+39 (0)523 839959 

frontoni@frontoni.net 

www.frontoni.net

